

# Inhalt

Sicherheitshinweise .....	2
Konformität .....	5
Ausstattungsmerkmale .....	6
1.1 Spracheinstellungen .....	6
Bedienelemente .....	7
1.2 Haupteinheit .....	7
1.3 Zweiter Bildschirm .....	8
1.4 Fernbedienung .....	9
DVD-Player anschließen.....	11
1.5 Anschluss am Fernseher .....	12
1.6 Kopfhörer anschließen .....	13
1.7 Netzteil .....	13
Wiederaufladbare Batterie .....	13
1.8 Hinweise zu Akkus .....	13
Information zu Discs .....	14
1.9 Kompatible Discformate .....	14
1.10 Behandlung von Discs .....	15
1.11 Wiedergabe von USB-Speichermedien .....	15
Wiedergabe .....	16
1.12 Erste Schritte .....	16
1.13 WIEDERGABE VON DISCS .....	16
1.14 WEITERE FUNKTIONEN .....	18
1.15 WIEDERGABEARTEN .....	20
1.16 WIEDERGABE USB/SD/MMC-KARTE .....	22
1.17 WIEDERGABE VON MP3- UND BILDDATEIEN .....	22
Systemeinstellungen - Haupteinheit .....	23
1.18 „ALLG. SETUP-SEITE“ (allgemeine Konfigurationsseite) .....	23
1.19 „AUDIO-EINSTELLUNGSSEITE“ .....	25
1.20 „VIDEO-EINSTELLUNGSSEITE“ .....	26
1.21 „SEITE BEVORZUGTE EINSTELLUNGEN“ .....	27
1.22 „PASSWORT-EINSTELLUNGSSEITE“ .....	28
Bildeinstellungen – Zweiter Monitor .....	28
9 Glossar .....	29
10 Störungserkennung .....	30
Spezifikationen .....	31
Garantiebedingungen .....	32

# Sicherheitshinweise

Vielen Dank, dass Sie sich für dieses Gerät entschieden haben. Bitte lesen Sie die Bedienungsanleitung aufmerksam durch und beachten Sie alle Sicherheits- und Bedienungshinweise. Bitte bewahren Sie die Bedienungsanleitung für späteres Nachschlagen auf.



Der Blitz im gleichseitigen Dreieck weist auf gefährliche Hochspannung im Gerät hin, die zu Stromschlag führen kann.



oder



Das Ausrufungszeichen im gleichseitigen Dreieck weist auf wichtige Bedienungs- und Wartungsanleitungen hin.



Das Informationssymbol in der Bedienungsanleitung weist auf hilfreiche Informationen und Tipps zu Benutzung und Wartung des Geräts hin.



## Vorsicht



Dieses Gerät ist ein Klasse 1 Laserprodukt. Der entsprechende Aufkleber befindet sich auf der Geräterückseite. Unsichtbare Laserstrahlung tritt aus, wenn das Gehäuse geöffnet und wenn die Sicherheitsverriegelung überbrückt ist. Nicht in den Strahl blicken!



## Vorsicht

Dieses Gerät enthält einen Laser mit geringer Strahlung. Zum sicheren Betrieb des Lasers öffnen Sie das Gerätegehäuse nicht und nehmen Sie auch keine Reparaturen selbst vor. Wenden Sie sich mit Wartungen und Reparaturen stets an den autorisierten Kundendienst.



Zur Vermeidung von Stromschlag Gerät (oder Rückwand) nicht öffnen. Es befinden sich keine vom Verbraucher wartbaren Teile im Gerät. Wenden Sie sich mit Wartungen und Reparaturen stets an den autorisierten Kundendienst. Vor Wartungsarbeiten und bei längerem Nichtgebrauch ziehen Sie bitte den Netzstecker ab.

Der Hersteller übernimmt keine Verantwortung für Schäden, welche durch Änderung oder Modifikation des Geräts ohne Genehmigung des Herstellers oder seines Vertreters hervorgerufen wurden.

**Vorsicht**

**Bitte lesen und befolgen Sie diese Anleitungen und beachten Sie alle Warnhinweise, bewahren Sie diese Anleitung auf.**

- Öffnen Sie auf keinen Fall das Gerätegehäuse und nehmen Sie keine Reparaturen oder Veränderungen am Gerät selbst vor, das kann zu Fehlfunktionen, Schäden, Stromschlag und Feuer führen.
- Setzen Sie das Gerät nicht Regen oder Feuchtigkeit aus, das kann zu Fehlfunktionen, Schäden und Stromschlag führen.
- Reinigen Sie das Gerät nicht mit flüchtigen Substanzen, wie beispielsweise Lösungsmittel, um Schäden an der Oberfläche zu vermeiden. Reinigen Sie das Gerät nur mit einem weichen, trockenen Tuch.
- Achten Sie auf ausreichende Belüftung des Geräts. Stellen Sie es während des Betriebs nicht auf weichen Möbeln, Teppichen oder ähnlichen Materialien ab, hierdurch wird die Ventilation behindert.
- Setzen Sie das Gerät keiner übermäßigen Hitze aus, stellen Sie es nicht in unmittelbarer Nähe von Wärmequellen (beispielsweise Heizkörper) auf, das kann zu Fehlfunktionen, Schäden, Rauchbildung und Feuer führen.
- Schließen Sie das Gerät nur an einer geerdeten Steckdose an. Die Netzspannung muss den Angaben auf dem Typenschild entsprechen. Beim Anschluss des Geräts an andere Geräte befolgen Sie bitte die Herstellerangaben.
- Bitte achten Sie darauf, dass Kabel nicht beschädigt, gestreckt oder verdreht werden und dass es zu keinem Kurzschluss kommt.
- Benutzen Sie nur vom Hersteller empfohlenes oder mitgeliefertes Zubehör. Das gilt ebenfalls für Anbauteile und Halterungen.
- Stellen Sie das Gerät sicher auf, sodass es nicht umfallen oder verrutschen kann. Bei Benutzung im Fahrzeug muss das Gerät ordnungsgemäß befestigt sein, um Unfälle durch ein Verrutschen oder Herunterfallen des Geräts zu vermeiden.
- Ziehen Sie während eines Gewitters bitte den Netzstecker ab und benutzen Sie das Gerät nicht, das kann zu Fehlfunktionen, Schäden und Stromschlag führen. Bei längerer Nichtbenutzung ziehen Sie bitte den Netzstecker ab. Halten Sie das Gerät sauber und trocken und setzen Sie es nicht direkter Sonneneinstrahlung aus.

**Vorsicht**

- Bei Fehlfunktion oder Schäden können Wartung oder Reparatur notwendig sein. Benutzen Sie das Gerät nicht weiter, wenn es sichtbar beschädigt ist. Alle Wartungs- und Reparaturarbeiten müssen von einem autorisierten Kundendienst durchgeführt werden.
- Stellen Sie keine schweren Gegenstände oder mit Wasser gefüllte Gefäße (wie Vasen) oben auf dem Gerät ab.
- Achten Sie darauf, dass keine Fremdkörper oder Flüssigkeiten durch die Öffnungen oder Lüftungsschlitze in das Gerät eindringen, das kann zu Kurzschluss, Schäden, Stromschlag und Feuer führen.



## Achtung

Das Gerät schaltet sich nach 3 Stunden ohne Bedienung selbstständig ab. Bitte beachten Sie, dass es sich hier NICHT um einen Defekt, sondern um eine rechtliche Vorgabe handelt. In den Systemeinstellungen kann diese Funktion deaktiviert werden.

Schalten Sie das Gerät über den Hauptschalter aus und wieder ein um es zu reaktivieren.



## Bitte beachten Sie

DVD-Player und Discs haben einen Regionalcode. Ihr DVD-Player kann keine Discs wiedergeben, deren Regionalcode vom Player abweicht.

Der Regionalcode dieses DVD-Players ist 2 (Europa).



## Hinweise zum Urheberrecht:

Dieses Produkt enthält urheberrechtlich geschützte Technologien, die durch US und anderen Patente das geschützte Eigentum von Macrovision Corporation und anderer Rechteinhaber sind. Die Nutzung dieser Technologien muss durch Macrovision Corporation gestattet sein und gilt nur für den Heimgebrauch sowie andere beschränkte Nutzungen, es sei denn, anderweitig von Macrovision Corporation ausdrücklich genehmigt. Reverse Engineering und Demontage verboten.



## Gehörschutz

Wählen Sie eine moderate Lautstärke: Das Verwenden von Kopfhörern bei zu hoher Lautstärke kann Ihrem Gehör schaden. Dieses Produkt kann Töne in einem Dezibelbereich wiedergeben, der bei einem gesunden Menschen bereits nach weniger als einer Minute zu Gehörschäden führen kann. Der höhere Dezibelbereich ist für Personen gedacht, die bereits unter einer Beeinträchtigung ihres Hörvermögens leiden. Die Lautstärke kann täuschen. Die als angenehm empfundene Lautstärke erhöht sich mit der Zeit. Deswegen kann es vorkommen, dass nach längerem Zuhören als "normal" empfunden wird, was in Wirklichkeit sehr laut und für Ihr Gehör schädlich ist. Um diesen Effekt zu vermeiden, sollten Sie Ihre Lautstärke aus einem sicheren Bereich auswählen, bevor sich ihr Gehör daran gewöhnt, und Sie sollten diese Einstellung nicht verändern. So finden Sie Ihren sicheren Lautstärkepegel: Stellen Sie den Lautstärkeregler auf eine geringe Lautstärke. Erhöhen Sie langsam die Lautstärke, bis der Ton klar und deutlich zu hören ist. Hören Sie nur eine angemessene Zeit: Bei sehr intensiver Nutzung kann auch eine "sichere" Lautstärke zu Gehörschäden führen. Verwenden Sie deshalb Ihre Geräte in vernünftiger Weise, und pausieren Sie in angemessenen Zeitabständen. Beachten Sie bei der Verwendung von Kopfhörern folgende Richtlinien: Hören Sie nur bei angemessener Lautstärke und nur eine angemessene Zeit lang. Achten Sie darauf, auch nach Gewöhnung an einen Lautstärkepegel, diesen nicht zu erhöhen. Stellen Sie die Lautstärke nur so hoch ein, dass Sie Umgebungsgeräusche noch wahrnehmen können. Bei potentiell gefährlichen Situationen sollten Sie sehr vorsichtig sein oder die Verwendung kurzzeitig unterbrechen. Verwenden Sie die Kopfhörer nicht, während Sie ein motorisiertes Fahrzeug führen, Fahrrad oder Skateboard usw. fahren. Dies könnte für den Straßenverkehr gefährlich sein und ist in vielen Ländern verboten.

**Hersteller**

Axdia International GmbH Formerweg 9 D-47877 Willich (Germany)	Tel: +49(0) 2154 / 8826-0 Fax: +49(0) 2154 / 8826-100 Support-Hotline: +49 (0)2154 / 8826-101 Web: <a href="http://www.odys.de">www.odys.de</a> E-Mail: <a href="mailto:info@axdia.de">info@axdia.de</a>
--	--

**Konformität**

Hiermit erklärt Axdia International GmbH, dass sich dieses Gerät in Übereinstimmung mit den grundlegenden Anforderungen und den anderen relevanten Vorschriften der Richtlinien 2004/108/EG, 2006/95/EG und 2009/125/EG befindet.

Die CE Konformitätserklärung zu diesem Produkt finden Sie im Internet auf:

[www.odys.de](http://www.odys.de) – Service – Downloads ([http://www.odys.de/web/downloads\\_de.html](http://www.odys.de/web/downloads_de.html))

# Ausstattungsmerkmale

- Wiedergabeformat: DVD, VCD, Audio-CD, MP3, WMA, JPEG
- Bildschirmmenü in Englisch, Französisch, Spanisch, Deutsch usw.

## Besondere Wiedergabefunktionen:

- Unterschiedliche Wiedergabegeschwindigkeiten (schneller Vorlauf, schneller Rücklauf, Zeitpunktsuche), Unterstützung mehrerer Filmsprachen und Wiederholungsfunktionen. Verschiedene Bildschirmformate und Kameraperspektiven, Bildvergrößerung, mehrsprachige Untertitel.
- Kindersicherung: Blockierung bestimmter Szenen oder der gesamten Disc.

## Support

URL: <http://www.odys.de>

Auf unserer Website finden Sie die neuesten Informationen zu diesem DVD-Player, zu anderen Produkten unseres Hauses sowie zu unserem Unternehmen. Bei Fragen oder Problemen lesen Sie bitte die häufig gestellten Fragen (FAQs) auf unserer Website oder wenden Sie sich an unseren Kundendienst unter [support@odys.de](mailto:support@odys.de).

## 1.1 Spracheinstellungen

1. Drücken Sie Setup auf der Fernbedienung oder am Gerät.
2. Wählen Sie mit  $\nabla/\blacktriangle$  „OSD Language“ und drücken Sie  $\blacktriangleright$ .
3. Mit  $\nabla/\blacktriangle$  wählen Sie die Sprache.
4. Wählen Sie „German“ zur Änderung der Menüsprache zu Deutsch.
5. Bestätigen Sie mit „Enter“.

## Lieferumfang

- 1 x Haupteinheit
- 1 x Zweiter Monitor
- 1 x Fernbedienung
- 1 x Batterie für Fernbedienung
- 1 x Netzteil
- 1 x Boardnetz-Adapter
- 1 x Tasche
- 1 x Bedienungsanleitung
- 2 x Befestigungsmaterial
- 1 x Garantiekarte



### Bitte beachten Sie

Zubehör und Teilenummern können sich aufgrund technologischer Weiterentwicklung ohne Vorankündigung ändern.

# Bedienelemente

## 1.2 Haupteinheit

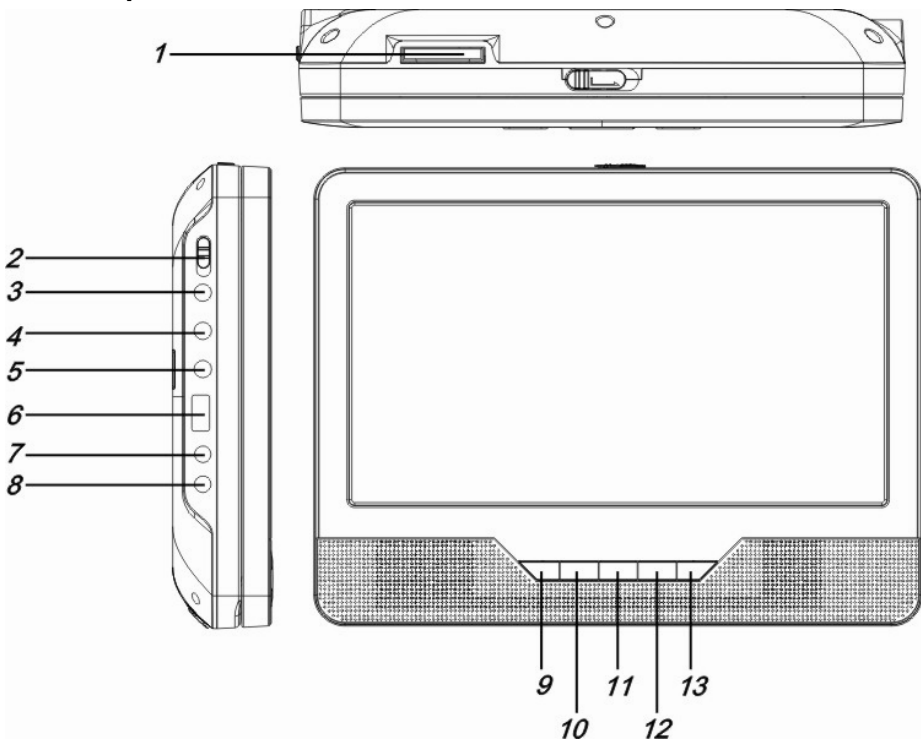

1. Aufnahme für die SD/MMC-Karte
2. EIN/AUS-Schalter (ON/OFF)
3. Buchse zum Anschließen von Kopf-/Ohrhörern
4. Audio-/Video-Ausgang (AV OUT)
5. Digitaler Audio Ausgang (Coaxial)
6. USB-Schnittstelle
7. Stromversorgungsausgang für den 2. Monitor
8. Stromversorgungseingang Gleichstrom 9 - 12 V

9. Taste : ▶ ||  
Starten der Wiedergabe oder vorübergehendes Umschalten auf Pause.
10. Taste : ◀ ▶  
Übergang zum vorhergehenden Kapitel oder zur vorhergehenden Tonspur. Menünavigation oben.
11. Taste : ▶ ▶  
Übergang zum nächsten Kapitel oder zur nächsten Spur. Menünavigation unten.
12. Stopp
13. Taste SOURCE:  
Auswahl einer Betriebsart (DVD, KARTE oder USB)

## 1.3 Zweiter Bildschirm

DE

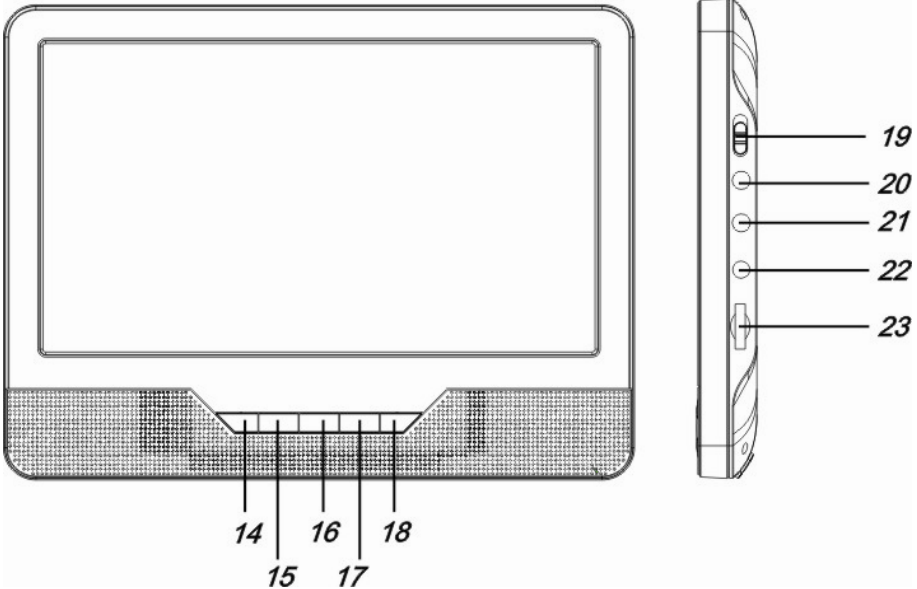

- |  |   |
|--|---|
| <p><b>14.</b> Taste MODE:<br/>Zum Aufrufen der Bildschirm-Einstellung.</p> <p><b>15.</b> Taste : ▲<br/>Menünavigation oben.</p> <p><b>16.</b> Taste : ▼<br/>Menünavigation unten.</p> <p><b>17.</b> Taste : ◀<br/>Menünavigation links.</p> <p><b>18.</b> Taste : ▶<br/>Menünavigation rechts.</p> | <p><b>19.</b> EIN/AUS-Schalter (ON/OFF) des Monitors</p> <p><b>20.</b> Audio-/Video-Eingang (AV IN)<br/>Zur Verbindung mit der Haupteinheit.</p> <p><b>21.</b> Buchse zum Anschließen von Kopf-/Ohrhörern</p> <p><b>22.</b> Stromversorgungsausgang Gleichstrom 9 - 12 V<br/>Zur Verbindung mit der Haupteinheit.</p> <p><b>23.</b> Rändelrad VOL-/+ (Lautstärke): Einstellen der Lautstärke.</p> |
|--|---|



# 1.4 Fernbedienung

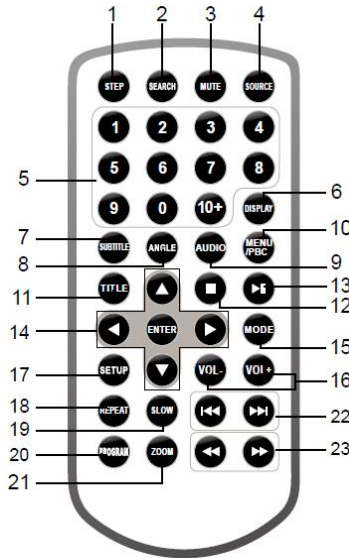

1. **STEP**  
(bildweise Anzeige): bildweise Anzeige
2. **GOTO** :  
(gehe zu): Suchen eines Titels, Kapitels, einer Zeit oder einer Tonspur
3. **MUTE** :  
(Stummschaltung): Aktivieren / Deaktivieren des Tons
4. **SOURCE** :  
Auswahl einer Betriebsart (DVD, KARTE oder USB)
5. **0,1,2...9,10+** :  
Eingabe von Zahlen
6. **DISPLAY** :  
Anzeige von Informationen zur Wiedergabe auf dem Display
7. **SUBTITLE**  
(Untertitel): Auswahl der Untertitelsprache
8. **ANGLE**:  
Auswahl eines Blickwinkels für DVDs
9. **AUDIO**: Einstellen der Audioparameter
10. **MENU/PBC**: Anzeige des Disc-Menüs. Aktivieren / Deaktivieren des PBC-Modus (mit den VCD-Discs)
11. **TITLE**  
(Titel): Anzeige des Titelmens der Disc.
12. **■** : Während der Wiedergabe von MP3-Dateien einmal auf diese Taste drücken, um die Wiedergabe zu stoppen. Während der Wiedergabe von DVDs/CDs, einmal auf diese Taste drücken, um auf Vor-Stopp überzugehen. Zum Fortsetzen der Wiedergabe die **▶ ||** Tasten verwenden. Zwei Mal auf die **■** Taste drücken, um die Wiedergabe komplett zu stoppen.
13. **▶ ||** : Starten der Wiedergabe oder vorübergehendes Umschalten auf Pause.
14. **▲ ▼ ◀ ▶** : Navigation in den Menüs. **ENTER**: Bestätigen einer Auswahl während des Browsens in den Menüs.
15. **MODE**: Zum direkten Zugreifen auf die Video-Setup-Seite.
16. **VOL-/+** : Einstellen der Lautstärke
17. **SETUP** (Konfiguration): Anzeige des Konfigurationsmenüs.
18. **REPEAT** (Wiederholung): Wiederholung einer Tonspur.
19. **SLOW** (Zeitlupe): Zeitlupenwiedergabe
20. **PROGRAM** (Programmierung): Programmierung der Reihenfolge bei der Wiedergabe
21. **ZOOM**: Vergrößern des Bilds
22. **⏮ ⏭**: Wechsel zum vorhergehenden oder zum nächsten Kapitel (DVD) oder Titel (CD).
23. **⏪ ⏩**: Schneller Rückwärts- oder Vorwärtslauf

## Fernbedienung vorbereiten

Setzen Sie die mitgelieferte Knopfzelle wie folgt in die Fernbedienung ein.

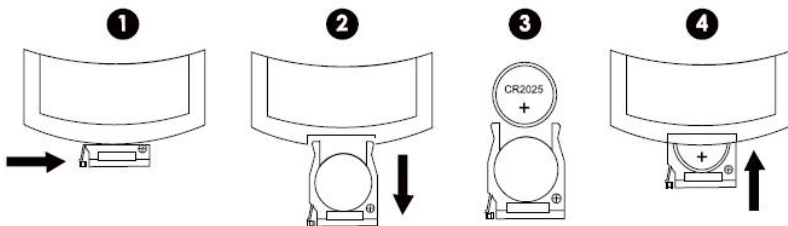

1. Drücken Sie den Knopf nach rechts.
2. Ziehen Sie das Batteriefach heraus.
3. Legen Sie eine Batterie vom Typ "CR2025" derart ein, dass ihre positive Seite (+) nach oben zeigt.
4. Setzen Sie den Batteriefachdeckel wieder ein.

Die Fernbedienung wird über die mitgelieferte Lithium-Batterie (1 Batterie, Typ CR 2025) betrieben. Um die Fernbedienung einzuschalten, entfernen Sie den Isolierungsstreifen auf der Rückseite des Gerätes.

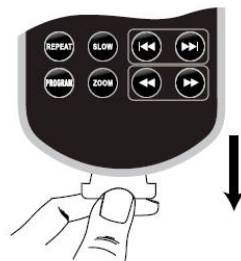

## Knopfzelle

Batterietyp: 1x CR2025, 3 V

Lebensdauer: etwa 1 Jahr (bei normaler Benutzung bei Zimmertemperatur)

## Benutzung der Fernbedienung

Richten Sie die Fernbedienung auf den Player aus. Die Fernbedienung hat eine Reichweite von etwa 3 m bei einem Winkel von 30°. Bitte achten Sie darauf, dass sich keine Hindernisse zwischen der Fernbedienung und dem Infrarot-Sensor befinden, vermeiden Sie direkte Sonneneinstrahlung. Lässt die Reichweite der Fernbedienung nach, so muss nun die Batterie ausgetauscht werden.



### Hinweise zu Batterien

Bei längerer Nichtbenutzung der Fernbedienung entnehmen Sie bitte die Batterie. Erhitzen und verbrennen Sie Batterien nicht. Zerlegen, deformieren und modifizieren Sie Batterien nicht.

# DVD-Player anschließen

## Gebrauch des Netzadapters

Der Netzstromadapter funktioniert mit Wechselstrom zwischen 100 und 240V. Der mitgelieferte Netzstromadapter darf auf keinen Fall mit einer Stromquelle mit anderen Kenndaten als den genannten verwendet werden.

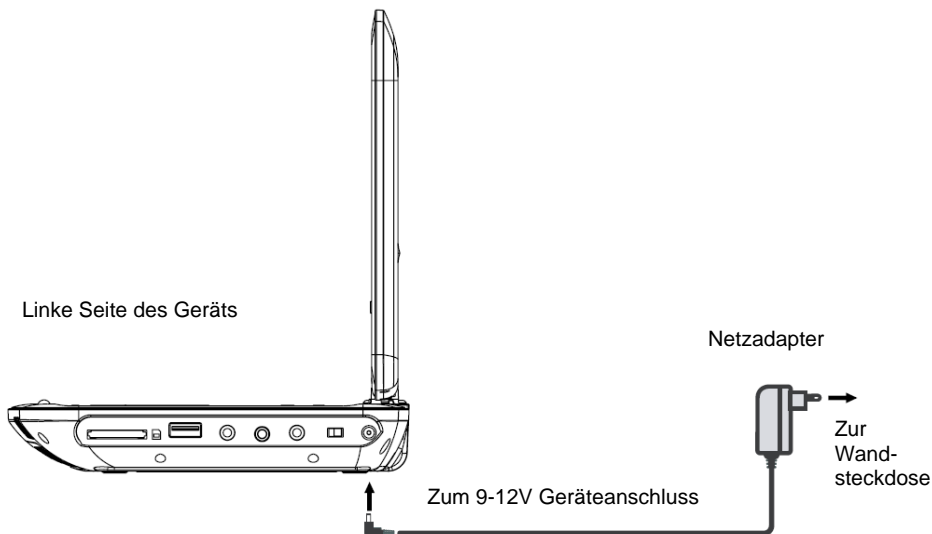

### Achtung:

- Der mitgelieferte Netzadapter nur mit diesem Gerät verwendet werden. Verwenden sie ihn nicht mit anderen Geräten.
- Schalten Sie das Gerät aus, bevor Sie den Netzadapter abstecken, um ein Beschädigen des Geräts zu vermeiden.
- Wird das Gerät längere Zeit nicht verwendet, sollte der Netzadapter aus der Steckdose gezogen werden.
- Stellen Sie das Gerät in der Nähe einer Wandsteckdose auf. Achten Sie darauf, dass die Steckdose leicht zugänglich ist und verwenden Sie maximal ein Verlängerungskabel. Sollte die Steckdose Störungen aufweisen, muss das Gerät sofort vom Netz getrennt werden.
- Verwenden Sie auf keinen Fall einen defekten Netzadapter. Verlegen Sie das Anschlusskabel so, dass es weder eingeklemmt noch gequetscht werden kann. Ein Netzteil mit einem beschädigten Kabel darf nicht länger verwendet werden und muss sofort ausgetauscht werden.

## 1.5 Anschluss am Fernseher

### Audio/Video-Buchsen

Schließen Sie den DVD-Player mit den Audio/Videokabeln an den A/V-Eingängen des Fernsehers an, wie nachstehend dargestellt.

- DVD-Player, Fernseher und alle sonstigen Geräte, die an diesem DVD-Player angeschlossen werden sollen, müssen zunächst ausgeschaltet und vom Netz getrennt werden.
- Bitte beachten Sie beim Anschluss der Audio- und Videokabel die Farbcodierung.

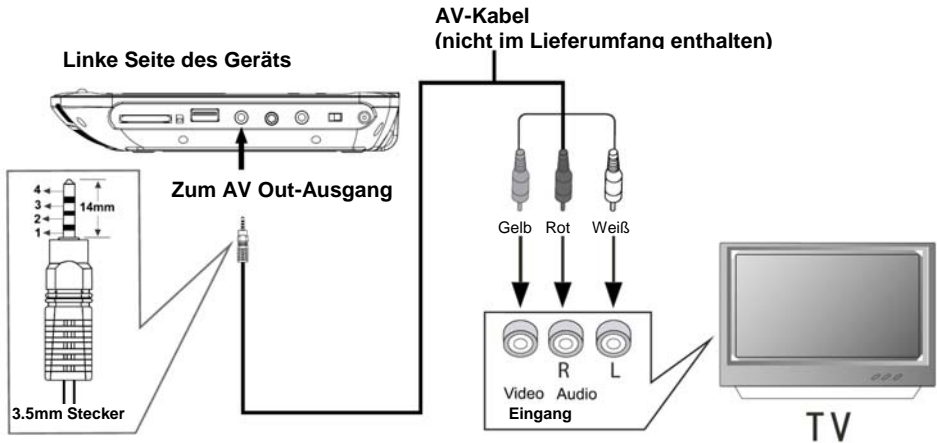

**Hinweis:** Achten Sie darauf, dass Sie ein Kabel mit den richtigen Anschlusssteckern verwenden

### Anschluss an einen Verstärker

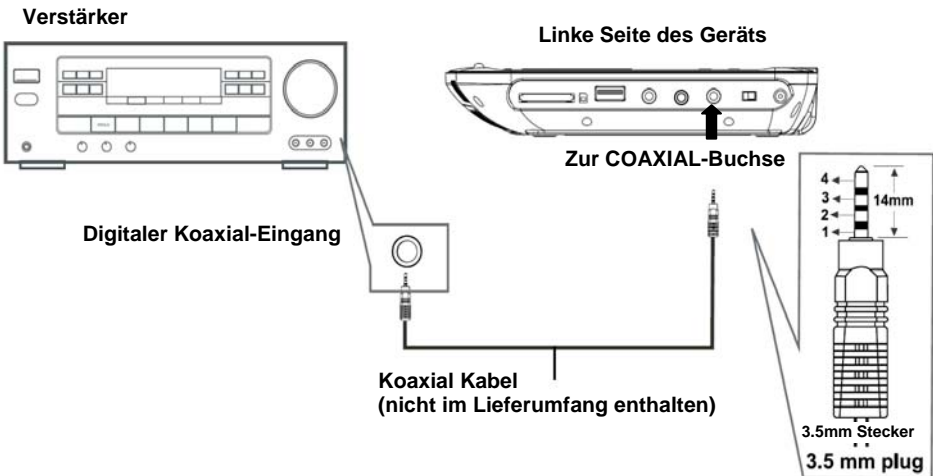

**Hinweis:** Achten Sie darauf, dass Sie ein Kabel mit den richtigen Anschlusssteckern verwenden

## 1.6 Kopfhörer anschließen

Schließen Sie die Kopfhörer an der Kopfhörerbuchse auf der rechten Seite des Geräts an. Die Lautsprecher werden automatisch stummgeschaltet.



### Vorsicht

Überhöhte Lautstärke kann zu Hörschäden führen. Regeln Sie die Lautstärke vor dem Anschluss der Kopfhörer herunter und anschließend auf einen vernünftigen Pegel wieder hoch.

## 1.7 Netzteil

Der DVD-Player wird mit einem Netzteil geliefert.

Schließen Sie das Netzteilkabel am Netzeiteingang DC 9-12V IN auf der rechten Seite des Geräts an, dann stecken Sie es in die Steckdose.



### Bitte beachten Sie

Schalten Sie den DVD-Player vor dem Ziehen des Netzsteckers aus.

Bei Netzbetrieb des DVD-Players leuchtet der LCD-Bildschirm heller als bei Batteriebetrieb.

## Wiederaufladbare Batterie

Der DVD-Player hat einen integrierten Lithium-Ionen Akku. Laden Sie den Akku bitte vor Erstgebrauch voll auf. Gewöhnlich beträgt die Ladezeit etwa fünf Stunden. Ein voll geladener Akku kann das Gerät für etwa 2 bis 2,5 Stunden betreiben. Die Betriebszeit hängt jedoch auch von den benutzten Discs ab. Vor längerem Nichtgebrauch laden Sie den Akku bitte voll auf.

## 1.8 Hinweise zu Akkus

- Laden Sie einen neuen Akku vor Benutzung voll auf.
- Benutzen Sie Akkus nur bei Temperaturen zwischen 0°C und 40°C. Setzen Sie den Akku keinen hohen Temperaturen oder direkter Sonneneinstrahlung aus.
- Werfen Sie einen Akku nicht ins Feuer oder ins Wasser.
- Achten Sie auf ausreichende Belüftung. Stellen Sie das Gerät während des Betriebs nicht auf weichen Möbeln, Teppichen oder ähnlichen Materialien auf, da hierdurch die ordnungsgemäße Luftzirkulation behindert wird.
- Schließen Sie die Kontakte des Akkus nicht kurz.
- Zerlegen Sie den Akku nicht.
- Im ausgeschalteten Zustand leuchtet die Statusanzeige während des Ladevorgangs rot und schaltet sich aus, sobald der Akku voll ist.
- Bei geringem Ladezustand wird das Akku-Warnsymbol auf dem Bildschirm angezeigt. Kurze Zeit später schaltet sich der DVD-Player automatisch aus.





### Bitte beachten Sie

Laden Sie den Akku bei ausgeschaltetem Gerät. Hierdurch verkürzt sich die Ladezeit, die Lebensdauer des Akkus wird erhöht.

Laden Sie den Akku vor Erstgebrauch voll auf.

# Information zu Discs

## 1.9 Kompatible Discformate

	DISC LOGO	Durchmesser	Spielzeit (Seiten/Layer)
DVD		12 cm	133 Min. (SS-SL)
			242 Min. (SS-DL)
			266 Min. (DS-SL)
			484 Min. (DS-DL)
		8 cm	41 Min. (SS-SL)
			75 Min. (SS-DL)
			82 Min. (DS-SL)
			150 Min. (DS-DL)
CD		12 cm	74 Min.
		8 cm	20 Min.
MP3		12 cm	600 Min.
JPEG		12 cm	

Kompatible Discs: MPEG4, DVD, DVD+/-R/RW, VCD, CD-R, CD-RW

Wiedergabe von Discs hängt vom Hersteller ab. Bitte beachten Sie die Hinweise auf der Disc und dem Cover.

## 1.10 Behandlung von Discs

### Handhabung

Berühren Sie nicht die Oberflächen der Discs (siehe Abbildung). Bringen Sie auf Discs keine Aufkleber an.



### Reinigung

Fingerabdrücke und andere Verschmutzungen vermindern die Ton- und Bildqualität. Benutzen Sie zum Reinigen ein weiches, sauberes Tuch, bei starker Verschmutzung auch etwas Neutralreiniger.



Wischen Sie die Disc nicht kreisförmig ab (statische Aufladung), wischen Sie stets von innen nach außen (siehe Abbildung).



### Hinweis zur Lagerung

Setzen Sie Discs nicht direkter Sonneneinstrahlung oder hohen Temperaturen aus.

BITTE LESEN SIE DIE NACHSTEHENDEN ANLEITUNGEN AUFMERKSAM DURCH, BEVOR SIE IHREN DVD-PLAYER ERSTMALS IN BETRIEB NEHMEN.

## 1.11 Wiedergabe von USB-Speichermedien

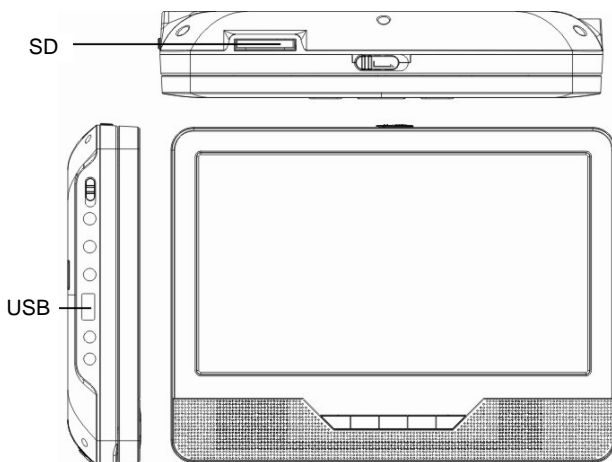

1. Schließen Sie das Gerät am Stromnetz an.
2. Schalten Sie das Gerät ein.
3. Achten Sie darauf, dass sich keine DVD im Laufwerk befindet und schließen Sie ein USB-Speichermedium am USB-Port an.
4. Drücken Sie SOURCE auf der Fernbedienung.
5. Mit ▲/▼ wählen Sie „MEDIA“, dann bestätigen Sie „USB“ mit Enter.

Vor dem Anschluss am DVD-Player vergewissern Sie sich bitte, dass Ihr USB-Speichermedium auch tatsächlich JPEG-, MP3- oder WMA-Dateien enthält.

Weitere Hinweise zur Wiedergabe finden Sie in den Kapiteln 7.5-7.6.

# Wiedergabe

## 1.12 Erste Schritte

- 1 Schließen Sie das Gerät am Stromnetz an.
- 2 Stellen Sie den Hauptschalter POWER ON/OFF auf der rechten Seite des Geräts auf ON.
- 3 Drücken Sie OPEN/CLOSE zum Öffnen des DVD-Laufwerks.
- 4 Legen Sie eine CD oder DVD mit dem Aufdruck nach oben in das Laufwerk ein und schließen Sie das Laufwerk wieder.
- 5 Stellen Sie die Lautstärke mit Vol+ / Vol- ein.

## 1.13 WIEDERGABE VON DISCS

### Information über die internationalen DVD-Zonen

Dieses Gerät wurde gemäß dem Konzept der internationalen Zonen konzipiert und hergestellt, um den auf den DVDs codierten Informationen zu entsprechen. Wenn die auf der DVD stehende Zonennummer nicht mit der Zonennummer des Players übereinstimmt, kann der Player die DVD nicht wiedergeben.

**Dieses Gerät hat die Zonennummer 2.**

### Normale Wiedergabe

1. Zum Einschalten des Geräts den Stromversorgungsschalter auf „ON“ stellen. Die Stromversorgungsanzeigelampe schaltet sich ein.
2. Drücken sie die Taste **OPEN** , um das Disc-Fach zu öffnen.
3. Die Disc richtig mit der bedruckten Seite nach oben einlegen.
4. Das Fach wieder schließen. Das Gerät braucht ein Weilchen, um den Inhalt der Disc zu laden. Danach zeigt es automatisch das Hauptmenü der DVD an oder es beginnt direkt mit der Wiedergabe. Wenn die Wiedergabe der DVD nicht automatisch beginnt, drücken Sie auf die ▶ || Taste der Fernbedienung.

### Schnelle Wiedergabe vorwärts/rückwärts

Während der Wiedergabe der Disc einmal oder mehrmals auf die Taste ◀ oder ▶ drücken, um die Geschwindigkeit der Wiedergabe und die Richtung der beschleunigten Wiedergabe zu ändern. Drücken Sie auf die ▶ || Taste der Fernbedienung, um die normale Wiedergabe fortzusetzen.

### Bildweise Wiedergabe (DVDs)

Während der Wiedergabe der Disc, einmal auf die Taste **STEP** drücken. Dann mehrmals auf diese Taste drücken, um einen bildweisen Vorlauf auszuführen. Drücken Sie auf die ▶ || Taste der Fernbedienung, um die normale Wiedergabe fortzusetzen.

### Zeitlupenwiedergabe

Während der Wiedergabe der Disc, einmal auf die Taste **SLOW** drücken. Drücken Sie wiederholt auf diese Taste, um die Geschwindigkeit der Zeitlupe und die Wiedergaberichtung zu ändern. Drücken Sie auf die ▶ || Taste der Fernbedienung, um die normale Wiedergabe fortzusetzen.

**Auswahl eines Kapitels / einer Tonspur**



Während der Wiedergabe der Disc auf ◀◀ oder ▶▶ drücken, um zum unmittelbar folgenden oder vorhergehenden (DVD) Kapitel oder zur folgenden oder vorhergehenden Tonspur (CD) überzugehen.

### **Zoom (DVD und JPEG)**

Während der Wiedergabe der Disc auf die Taste **ZOOM** drücken, bis die gewünschte Zoomgröße angezeigt wird. Diese Taste erlaubt das Auswählen eines der folgenden Zoomfaktoren: 2x, 3x, 4x, 1/2x, 1/3x oder 1/4x, x1 (ursprüngliche Größe).

Hinweis: Im Zoom-Betrieb mit JPEG-Dateien auf die Taste ◀◀ oder ▶▶ drücken, um 100% zu aktivieren, dann wiederholt auf die Taste **ZOOM** drücken, um den gewünschten Zoomfaktor auszuwählen.

## 1.14 WEITERE FUNKTIONEN

### Anzeige von Informationen

Während der Wiedergabe mehrmals auf die Taste **DISPLAY** drücken, um nacheinander die auf der verwendeten DVD verfügbaren Informationen anzuzeigen:

**DVD:** Abgelaufene Zeit des Titels, Restzeit des Titels, Abgelaufene Zeit des Kapitels, Restzeit des Kapitels, Keine Informationenanzeige.

**Audio-CD:** Abgelaufene Zeit der Tonspur, Restzeit der Tonspur, Abgelaufene Gesamtzeit, Gesamtrestzeit, Keine Informationenanzeige.

### Suchen eines bestimmten Abschnitts

Der Benutzer kann auf einen Abschnitt oder auf eine spezifische Spur zugreifen, indem er die Wiedergabezeit oder die Nummer der entsprechenden Spur eingibt.

1. Mehrmals auf die Taste **GOTO** drücken, um die verschiedenen Suchbetriebsarten anzuzeigen.

**DVD :**

T : 01/09 C : /16

Eingabe einer Kapitelnummer

TITEL 01/09 DAUER : :

Eingabe eines Zeitbereichs innerhalb eines Titels

KAPITEL 01/16 DAUER : :

Eingabe eines Zeitbereichs innerhalb eines Kapitels

**CD:**

SUCHE DISC: --:--:--

Eingabe eines Zeitbereichs auf der Disc

SUCHE MUSIKTITEL --:--:--

Eingabe eines Zeitbereichs innerhalb der laufenden Spur.

AUSWAHL MUSIKTITEL -- /18

Eingabe der Nummer der gewünschten Datei.

2. Die Kapitelnummer oder Wiedergabezeit eingeben, das Gerät stellt sich sofort auf die Zielposition.

## 1.15 WIEDERGABEARTEN

### Wiederholte Wiedergabe

Während der Wiedergabe der Disc mehrmals auf die Taste **REPEAT** drücken, um eine Wiedergabeart auszuwählen:

**DVD:** Wiederholung eines Kapitels, Wiederholung eines Titels, komplette Wiederholung, (Wiederholung deaktiviert).

**Audio-CD:** Wiederholung einer Spur, komplette Wiederholung, Wiederholung deaktiviert.

**MP3:** Wiedergabe eines Titels, Wiederholung eines Titels, Wiederholung des Verzeichnisses, Wiedergabe des Verzeichnisses., Zufallswiedergabe, Zufallswiedergabe mit Wiederholung.

MUSIKTITEL	Der ausgewählte Titel wird einmal wiedergegeben, dann stoppt die Wiedergabe.
MUSIKTITEL FORTLAUF. WIEDERHOLEN	Der ausgewählte Titel wird ständig wiederholt.
VERZEICHNIS WIEDERHOLEN	Alle Titel des ausgewählten Verzeichnisses werden ständig wiederholt.
VERZEICHNIS	Alle Titel des ausgewählten Verzeichnisses werden einmal wiedergegeben, dann stoppt die Wiedergabe.
ZUFALLSWIEDERGABE	Einmal Zufallswiedergabe, dann Stoppen der Wiedergabe
ZUFALLSWIED. MIT WIEDERHOLUNG	Ununterbrochene Zufallswiedergabe

### Hinweis:

Bestimmte DVDs verfügen nicht über die Wiederholungsfunktion.

## Programmierte Wiedergabe

Mit dieser Option können Sie die Reihenfolge bei der Wiedergabe einer Disc festlegen: Sie können bis zu 20 Einträge speichern.

1. Legen Sie eine Disc ein.
2. Drücken Sie im Wiedergabe- oder im Stopp-Modus die Taste **PROGRAM**. Das Programmierungs-Menü erscheint.

### DVD

1	TT: CH:	6	TT: CH:
2	TT: CH:	7	TT: CH:
3	TT: CH:	8	TT: CH:
4	TT: CH:	9	TT: CH:
5	TT: CH:	10	TT: CH:
VERLASSEN			

### CD

1	_____	6	---
2	---	7	---
3	---	8	---
4	---	9	---
5	---	10	---
VERLASSEN			

3. Geben Sie mit Hilfe des Zifferblocks die Nummer des Titels und des Kapitels (DVD) oder des Musiktitels (CD) ein.
4. Verwenden Sie die Richtungstasten(◀ ▶ ▲ ▼) um zum nächsten Eintrag zu gehen. Wiederholen Sie Punkt 3, bis alle gewünschte Elemente einprogrammiert sind. Anmerkung: Drücken Sie auf ▶▶, um zur nächsten Seite zu gelangen und die Elemente 11 bis 20 zu programmieren.
5. Wählen Sie die Option „**WIED.**“ und drücken Sie die Taste **ENTER**, um die programmierte Wiedergabe zu starten.
6. Drücken Sie die Taste ■, um die programmierte Wiedergabe zu beenden und die Programmierung zu löschen.

## 1.16 WIEDERGABE USB/SD/MMC-KARTE

Sie können ein USB-Gerät (nicht mitgeliefert) an die USB-Schnittstelle anschließen oder eine SD/MMC-Karte (nicht mitgeliefert) in den Schlitz des Geräts stecken, um Filme sowie Audio- oder Bilddateien wiederzugeben.

1. Schließen Sie das USB-Peripheriegerät an die USB-Schnittstelle des Geräts an. Die SD-Karte in den Speichererweiterungskartenschlitz stecken.
2. **SOURCE** drücken, dann **▼** drücken, um „Medien“ auszuwählen. **▶ ▲ ▼** drücken, um „USB“ oder „SD“ auszuwählen (wenn eine „MMC-“ Karte eingefügt wurde, dann zum Bestätigen die Taste **ENTER** drücken).

Zur Wiedergabe von Dateien, die sich auf dem USB-Peripheriegerät oder auf der SD/MMC-Karte befinden, sehen Sie bitte im Abschnitt „WIEDERGABE VON MP3-/BILDDATEIEN“ nach.

### Hinweise:

- Wir empfehlen, das USB-Peripheriegerät oder die SD/MMC-Karte nur an das Gerät anzuschließen, wenn dieses ausgeschaltet ist.
- Es gibt auf dem Markt eine große Auswahl an USB-Peripheriegeräten. Wir können nicht garantieren, dass der DVD-Player alle Modelle unterstützt. Wenn ein USB-Peripheriegerät nicht unterstützt wird, probieren Sie eventuell ein anderes.
- Bestimmte SD/MMC-Karten sind eventuell nicht kompatibel.

## 1.17 WIEDERGABE VON MP3- UND BILDDATEIEN

Dieses Gerät kann MP3- und Bilddateien wiedergeben, die auf CD-R/CD-RW, USB-Peripheriegeräten und SD/MMC-Karten gespeichert sind.

1. Legen Sie eine Disc in das Disc-Fach.
2. Der Inhalt der Disc wird auf dem Display angezeigt.
3. Drücken Sie auf die Tasten **◀ ▶ ▲ ▼** um die Datei, die Sie wiedergeben möchten, anzuzeigen und auszuwählen. Drücken Sie dann zum Bestätigen und Starten der Wiedergabe auf **ENTER**.
4. Die Taste **■**, um die Wiedergabe zu stoppen.

### Hinweise:

Zum Wiedergeben von Dateien, die sich auf einem USB-Peripheriegerät oder auf einer SD/MMC-Karte befinden, schließen Sie das USB-Peripheriegerät oder die Karte an, während der DVD-Player ausgeschaltet ist. Das Gerät einschalten ON und die Taste **SOURCE** drücken, um den USB- oder Kartenmodus (SD, MMC) auszuwählen.

# Systemeinstellungen - Haupteinheit

## Navigieren im Konfigurationsmenü

1. Auf die Taste **SETUP** drücken, um das Hauptkonfigurationsmenü anzuzeigen.
2. Auf **◀ ▶** drücken, um ein Symbol aus dem Menü auszuwählen.
3. Auf **▲** oder **▼** drücken, um eine unter einem Symbol des Menüs verfügbaren Optionen auszuwählen.
4. Auf die **▶** Taste drücken, um zum Untermenü zuzugreifen, auf die Tasten **▲** oder **▼** drücken, um eine Option zu aktivieren.
5. Zum Bestätigen der Auswahl auf **ENTER** drücken.
6. Auf die Taste **◀** drücken, um zum vorhergehenden Menü zurückzukehren.
7. Auf die Taste **SETUP** drücken, um das Hauptkonfigurationsmenü zu verlassen.

## 1.18 „ALLG. SETUP-SEITE“ (allgemeine Konfigurationsseite)

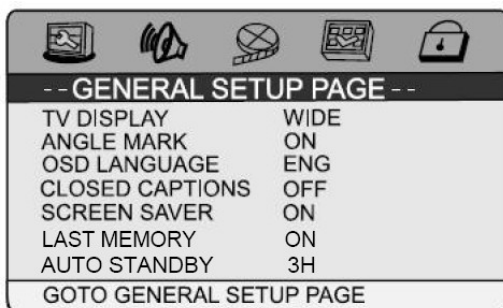

## ANZEIGEFORMAT

<b>4:3 PANSCAN</b>	<ul style="list-style-type: none"> <li>• Bei der Wiedergabe einer Video im breiten Format, schneidet diese Betriebsart die rechte und die linke Seite des Bilds ab, damit es in Vollbildschirmanzeige auf einem 4:3-Bildschirm angezeigt werden kann.</li> <li>• Bestimmte DVDs, die Filme für Breitbildschirme enthalten, erlauben die Pan Scan-Wiedergabe nicht und werden automatisch in der Letter Box-Betriebsart wiedergegeben schwarze Streifen auf der Bildschirmober- und -unterseite.</li> </ul>
<b>4:3 LETTERBOX</b>	<ul style="list-style-type: none"> <li>• Bei der Wiedergabe einer Video im breiten Format auf einem 4:3-Bildschirm, erscheinen auf der Bildschirmober- und -unterseite schwarze Streifen.</li> </ul>
<b>16:9" (Breitbildschirm)</b>	<ul style="list-style-type: none"> <li>• Richtige Wiedergabeart für Breitbildschirmvideos auf einem Breitbildschirm-Fernsehgerät.</li> </ul>
<b>PILLOWBOX</b>	<p>Das Breitbildschirmbild wird auf der ganzen Fläche in seinem ursprünglichen Bildverhältnis angezeigt, das Format 4:3 ebenso, allerdings mit schwarzen Rändern auf der linken und rechten Seite.</p>

### Hinweise:

- Die Maße des Bilds sind auf der DVD voreingestellt. Das Bild bestimmter DVDs entspricht daher eventuell nicht den ausgewählten Bildmaßen.
- Bei der Wiedergabe von DVDs, die im Format 4:3 aufgezeichnet wurden, erscheint das Bild immer im Format 4:3, und dies unabhängig von der Anzeigeformateinstellung des Fernsehgeräts im Konfigurationsmenü der Funktionen.

## WINKELMARKIERUNG

„**EIN**“: Aktivieren Sie diesen Parameter, um ein Winkelsymbol während der Wiedergabe einer Disc anzuzeigen, die mehrere Blickwinkel anbietet. Sie können einen der angebotenen Blickwinkel mit Hilfe der Taste ANGLE der Fernbedienung auswählen.

„**AUS**“: Aktivieren Sie diesen Parameter, wenn das Winkelsymbol nicht angezeigt werden soll.

### Hinweis:

Diese Funktion ist nur für DVDs verfügbar, die mehrere Blickwinkel anbieten.

## BILDSCHIRMSPRACHE (Sprache des OSD-Menüs)

- Auswahl einer Sprache für die Menüs.

## UNTERTIT. SCHWERHÖR. (Untertitel für hörbehinderte Personen)

Bestimmte Discs enthalten Untertitel für Hörbehinderte.

„**EIN**“: Wählen Sie diesen Parameter aus, um diese Untertitel anzuzeigen.

„**AUS**“: Wählen Sie diesen Parameter aus, um diese Untertitel zu verbergen.

## BILDSCHIRMSCHONER

Aktivieren / Deaktivieren des Bildschirmschoners.

## LETZTER SPEICHER (LAST MEMORY)

Aktivieren / Deaktivieren der Speicherfunktion.

Ist die Funktion aktiv, kann nach versehentlichem Öffnen des DVD Fachs die Wiedergabe an der zuletzt gesehenen Stelle fortgesetzt werden.

## AUTO STAND-BY

Zum Verändern bzw. Deaktivieren der automatischen Ausschaltfunktion

### Hinweis:

Diese Funktion ist aus rechtlichen Gründen auf 3 Stunden (3h) voreingestellt.



## 1.19 „AUDIO-EINSTELLUNGSSEITE“



### DOWNMIX

LT/RT	Rechter und linker Audioausgang
STEREO	Ausgang des Stereoaudiosignals

### DIGITALER AUSGANG

SPDIF/AUS	Wenn Sie den digitalen Ausgang nicht verwenden, empfehlen wir, diese Option zu deaktivieren, um Störungen zu vermeiden.
SPDIF / RAW	Wählen Sie diese Einstellung aus, wenn Ihr DVD-Player an einen Verstärker mit Koaxialkabel angeschlossen ist. Bei der Wiedergabe einer Disc, die Aufzeichnungen mit den Audioformaten Dolby Digital und MPEG enthält, werden die entsprechenden digitalen Signale von der Koaxialausgangsbuchse geliefert.
SPDIF / PCM	Wählen Sie diese Einstellung aus, wenn der DVD-Player an einen digitalen Stereoverstärker mit 2 Kanälen angeschlossen ist. Bei der Wiedergabe einer Disc, die Aufzeichnungen mit den Audioformaten Dolby Digital und MPEG enthält, wird das Audiosignal in ein 2-Kanal-PCM-Signal moduliert und über die Koaxialausgangsbuchse geliefert.

### DOLBY DIGITAL \*

DUAL MONO	Diese Option erlaubt es Ihnen, für den Dolby Digital-Ausgang auszuwählen zwischen: „STEREO“, „L-MONO“ (mono links), „R-MONO“ (mono links) und „MIX-MONO“.
DYNAMIK	<ul style="list-style-type: none"> <li>Diese Option erlaubt es, die verschiedenen Soundniveaus über die dynamische Kompression zu steuern. Das verbessert die Qualität des Audioausgangs auf einer gemäßigten Lautstärke und reduziert die lautesten Töne.</li> <li>Diese Funktion ist nur auf DVDs verfügbar, die mit dem Dolby Digital Soundformat aufgezeichnet wurden.</li> </ul>

1.20 „VIDEO-EINSTELLUNGSSEITE“

DE

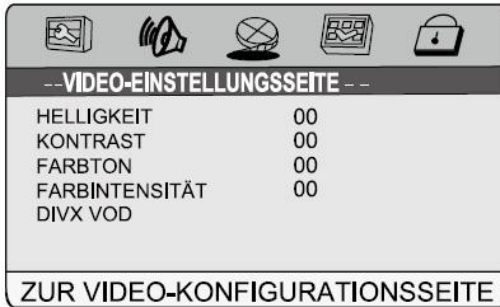

<b>HELLIGKEIT</b>	Diese Option erlaubt das Einstellen der Helligkeit des Bilds über einen Bereich von -16 bis +16.
<b>KONTRAST</b>	Diese Option erlaubt das Einstellen des Bildkontrasts über einen Bereich von -16 bis +16.
<b>FARBTON</b>	Diese Option erlaubt das Einstellen des Tons der Farben über einen Bereich von -9 bis +9. über einen Bereich von -9 bis +9.

1.21 „SEITE BEVORZUGTE EINSTELLUNGEN“

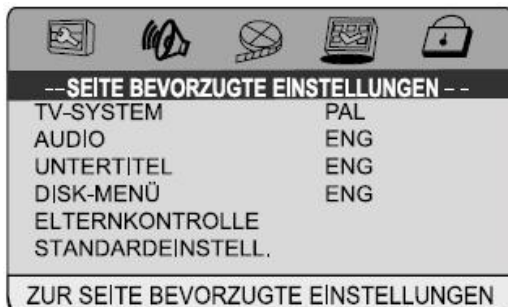

DE

**Hinweis:**

Das Konfigurationsmenü der persönlichen Einstellungen ist nur verfügbar, wenn die Wiedergabe gestoppt ist. Drücken Sie hierzu bitte zwei mal die Stopp-Taste (■)

<b>TV-SYSTEM</b>	<ul style="list-style-type: none"> <li>Wählen Sie eines der folgenden Systeme aus: „PAL“, „AUTO“ oder „NTSC“.</li> </ul>
<b>AUDIO</b>	<ul style="list-style-type: none"> <li>Auswahl einer Audiosprache.</li> <li>Wenn die ausgewählte Sprache auf der Disc nicht verfügbar ist, verwendet das System die Standardsprache der Disc.</li> <li>Zum Ändern der Audiosprache während der Wiedergabe, auf die Taste <b>AUDIO</b> der Fernbedienung drücken.</li> </ul>
<b>UNTERTITEL</b>	<ul style="list-style-type: none"> <li>Auswahl einer Untertitelsprache der DVD. Wählen Sie die Option „AUS“ aus, um die Untertitel auszuschalten.</li> <li>Wenn die ausgewählte Sprache auf der Disc nicht verfügbar ist, verwendet das System die Standardsprache der Disc.</li> <li>Zum Ändern der Untertitelsprache während der Wiedergabe, auf die Taste <b>SUBTITLE</b> der Fernbedienung drücken.</li> </ul>
<b>DISC-MENÜ</b>	<ul style="list-style-type: none"> <li>Auswahl einer Sprache für das Menü der DVD.</li> <li>Wenn die ausgewählte Sprache auf der Disc nicht verfügbar ist, verwendet das System die Standardsprache der Disc.</li> </ul>
<b>ELTERN-KONTROLLE</b>	<p>DVDs, die mit der Kindersperrenfunktion kompatibel sind, werden nach ihrem Inhalt eingestuft. Der für ein Einschränkungsniveau zugelassene Inhalt und die Art des Aktivierens der Kontrolle können von DVD zu DVD unterschiedlich sein. Wenn es die Disc erlaubt, können Sie zum Beispiel das Ansehen brutaler Szenen verhindern oder die Wiedergabe der Disc ganz sperren.</p> <p>Die Wiedergabe von DVDs, deren Niveau höher ist als das ausgewählte Niveau ist unmöglich, außer wenn die Kindersperrenfunktion deaktiviert wird.</p> <p>Es gibt die folgenden Einschränkungsniveaus:</p> <ul style="list-style-type: none"> <li>„1 KINDER“</li> <li>„2 G“</li> <li>„3 PG“</li> <li>„4 PG-13“</li> <li>„5 PG-R“</li> <li>„6 R“</li> <li>„7 NC17“</li> <li>„8 ERWACHSENE“</li> </ul>
<b>STANDARD-EINSTELL.</b>	<p>Wählen Sie diesen Parameter aus und bestätigen Sie durch Drücken der Taste <b>ENTER</b>. Diese Funktion erlaubt das Wiederherstellen aller werkseitigen Einstellungen mit Ausnahme der Kindersperre und des Codes.</p>

1.22 „PASSWORT-EINSTELLUNGSSEITE“

DE



<b>PASSWORTMODUS</b>	Aktivieren / Deaktivieren des Passworts.
<b>PASSWORT*</b>	<p>Diese Funktion erlaubt das Festlegen oder Ändern des Passworts. Wählen Sie mit den Tasten ▲ und ▼ „PASSWORT“ aus. Drücken Sie auf die Taste ▶ um „ÄNDERN“ auszuwählen, drücken Sie schließlich auf ENTER. Verwenden Sie zum Eingeben Ihres Passworts zu 4 Ziffern den Zifferblock und drücken Sie abschließend auf OK</p> <p>(wenn Sie Ihr Passwort nach dem Kauf dieses Geräts nicht geändert haben, lautet das Standardpasswort 1369).</p>

## Bildeinstellungen – Zweiter Monitor

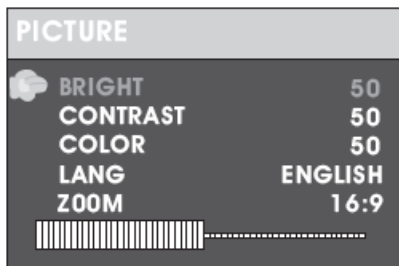

- 1 Drücken sie die MODE Taste am zweiten Bildschirm um die Bildeinstellungen aufzurufen.
- 2 Mit ▼/▲ am Gerät wählen Sie die gewünschte Funktion.
- 3 Mit ◀ und ▶ stellen Sie die Werte ein.
- 4 Warten sie 5 Sekunden ohne eine Taste zu drücken um das Menü zu verlassen.



**Hinweis**

Da die Fernbedienung nur für die Bedienung der Haupteinheit genutzt werden kann, können Einstellungen für die Monitoreinheit nur über das Tastenfeld am Gerät vorgenommen werden.

## 9 Glossar

### **Bildschirmformat Letterbox (LB)**

In diesem Format wird das Breitbildformat von DVDs mit schwarzen Balken oben und unten angezeigt.

### **Bildschirmformat Pan&Scan (PS)**

In diesem Format wird das Breitbildformat von DVDs links und rechts beschnitten.

### **Titel, Kapitel**

DVDs sind in größere Segmente (Titel) und kleiner Segmente (Kapitel) unterteilt. Die Segmente sind nummeriert (Titelnummer, Kapitelnummer).

### **Track (CD)**

CDs sind in Segmente unterteilt, die als Tracks bezeichnet werden. Die Segmente sind nummeriert (Tracknummer).

### **JPEG**

JPEG ist ein häufig benutztes Bildformat mit kleinem Dateiumfang und minimalem Qualitätsverlust. Eine Disc kann mehrere Hundert Bilder in diesem Format enthalten. Zur Erstellung eines digitalen Fotoalbums können Sie eine Bild-CD im JPEG-Format erstellen.

# 10 Störungserkennung

Bitte versuchen Sie selbst, Störungen entsprechend nachstehendem Abschnitt zu beheben, bevor Sie sich an unseren Kundendienst wenden.

Schalten Sie Ihren DVD-Player unverzüglich aus, wenn es zu einer Fehlfunktion kommt. Ziehen Sie den Netzstecker ab und überprüfen Sie, ob der DVD-Player ungewöhnlich warm ist oder ob es zu Rauchbildung kommt.

Problem	Mögliche Ursache	Lösungsvorschlag
DVD-Player funktioniert nicht	Disc-Laufwerk ist nicht geschlossen	Schließen Sie das Laufwerk
	Keine Disc geladen	Laden Sie eine Disc
	Disc verkehrt herum geladen	Laden Sie die Disc mit dem Aufdruck nach oben
	Disc verschmutzt oder verbogen	Reinigen Sie die Disc oder laden Sie eine andere Disc
	Regionalcodes von Player und DVD stimmen nicht überein	Kaufen Sie nur DVDs mit dem entsprechenden Regionalcode
Kein Ton	Kondensation auf der Laserlinse	Entnehmen Sie die Disc und lassen Sie den DVD-Player für wenigstens 2 Stunden ausgeschaltet
	Gerät ist nicht richtig angeschlossen	Überprüfen Sie Ihre Anschlüsse
	Ohrhörer sind angeschlossen (Stummschaltung der Lautsprecher)	Ziehen Sie die Ohrhörer ab
	DVD-Soundeinstellungen sind nicht korrekt	Überprüfen Sie Ihre Soundeinstellungen
Kein Bild	Disc verschmutzt oder verbogen	Reinigen Sie die Disc oder laden Sie eine andere Disc
	Fernseher ist nicht oder im falschen Modus eingeschaltet	Schalten Sie den LCD-Bildschirm ein und/oder stellen Sie den korrekten Videomodus ein
	Gerät ist nicht richtig angeschlossen	Überprüfen Sie Ihre Anschlüsse
Schlechte Bild- und/oder Tonqualität	Disc verschmutzt oder verbogen	Reinigen Sie die Disc oder laden Sie eine andere Disc
Ein Teilabschnitt wird ständig wiederholt	A-B Wiederholung ist aktiviert	Deaktivieren Sie die Funktion
	Disc verschmutzt oder verbogen	Reinigen Sie die Disc oder laden Sie eine andere Disc
Fernbedienung funktioniert nicht	Hindernisse zwischen Fernbedienung und DVD-Player	Entfernen Sie das Hindernis
	Fernbedienung ist nicht auf den DVD-Player ausgerichtet	Richten Sie die Fernbedienung direkt auf den DVD-Player aus
	Batterie der Fernbedienung ist mit falscher Polarität eingesetzt	Drehen Sie die Batterie um, achten Sie auf die Polarität
	Die Batterie ist erschöpft	Setzen Sie eine neue Batterie ein

### Weitere mögliche Ursachen für Fehlfunktionen:

Statische Entladung oder externe Störungen können zu Fehlfunktionen Ihres DVD-Players führen. In diesem Fall ziehen Sie bitte den Netzstecker ab und schließen Sie ihn nach einem Moment wieder an.

Bleibt das Problem auch weiterhin bestehen, dann ziehen Sie bitte den Netzstecker ab und setzen Sie sich mit dem Kundendienst in Verbindung.

## Spezifikationen

Wiedergabemodus	NTSC/PAL
Kompatible Discs	DVD, VCD, CD, MP3, CD-R, CD-RW, JPEG, DVD+/-R/RW, MPEG4
Video	
Video Rauschabstand	65dB
Auflösung	500 Zeilen
Audio	
Frequenzbereich	fs 96KHz: 20Hz-20KHz: +/-1dBI
Audio Rauschabstand	80dB
Dynamik	80dB
Verzerrung	< 0,01%
D/A Converter	96KHz/24 Bit

ÄNDERUNG VON DESIGN UND SPEZIFIKATIONEN, AUCH OHNE VORANKÜNDIGUNG, BLEIBEN VORBEHALTEN.

## Garantiebedingungen

Die nachstehenden Bedingungen beinhalten die Voraussetzungen und den Umfang unserer Garantieleistungen und lassen unsere gesetzlichen und vertraglichen Gewährleistungsverpflichtungen unberührt.

### Für unsere Produkte leisten wir Garantie gemäß nachfolgenden Bedingungen:

1. Wir geben 24 Monate-Gewährleistung für ODYS-Produkte. Innerhalb von 12 Monaten ab Kaufdatum beheben wir unentgeltlich nach Massgabe der folgenden Garantiebedingungen Schäden oder Mängel am Produkt. Bei einem Mangel oder Defekt, der später als 12 Monate nach dem Kaufdatum festgestellt wird, muß für eine Garantiereparatur ein Fabrikationsfehler nachweislich vorliegen.  
Die Garantie erstreckt sich nicht auf Batterien und andere Teile, die zu den Verbrauchsgütern zählen, leicht zerbrechliche Teile, wie z.B. Glas oder Kunststoff sowie Defekte aufgrund des normalen Verschleißes. Eine Garantiepflicht wird nicht ausgelöst durch geringfügige Abweichungen von der Soll-Beschaffenheit, die für die Wert- und Gebrauchstauglichkeit des Produkts unerheblich sind, durch Schäden aus chemischen und elektrochemischen Einwirkungen, von Wasser sowie allgemein aus anormalen Bedingungen.
2. Die Garantieleistung erfolgt in der Weise, dass mangelhafte Teile nach unserer Wahl unentgeltlich instand gesetzt oder durch einwandfreie Teile ersetzt werden. AXDIA behält sich das Recht auf Austausch gegen ein gleichwertiges Ersatzgerät vor, falls das eingesandte Produkt innerhalb eines angemessenen Zeit- und Kostenrahmens nicht instand gesetzt werden kann. Ebenso kann das Produkt gegen ein anderes gleichwertiges Modell ausgetauscht werden. Instandsetzungen vor Ort können nicht verlangt werden. Ersetzte bzw. getauschte Teile gehen in unser Eigentum über.
3. Der Garantieanspruch erlischt, wenn Reparaturen oder Eingriffe von Personen vorgenommen werden, die hierzu von uns nicht ermächtigt sind, oder wenn unsere Produkte mit Ergänzungs- oder Zubehörteilen versehen werden, die nicht auf unsere Produkte abgestimmt sind.
4. Garantieleistungen bewirken weder eine Verlängerung der Garantiefrist, noch setzen sie eine neue Garantiefrist in Lauf. Die Garantiefrist für eingebaute Ersatzteile endet mit der Garantiefrist für das ganze Produkt.
5. Weitergehende und andere Ansprüche, insbesondere solche auf Ersatz außerhalb des Produkts entstandener Schäden sind – soweit eine Haftung nicht zwingend gesetzlich angeordnet ist – ausgeschlossen. Wir haften also nicht für zufällige, indirekte oder sonstige Folgeschäden aller Art, die zu Nutzungseinschränkungen, Datenverlusten, Gewinneinbußen oder Betriebsausfall führen.



## Geltendmachung eines Garantiefalles

1. Um den Garantieservice in Anspruch zu nehmen, müssen Sie Kontakt mit AXDIA Service-Center über Email, per Fax oder Telefon aufnehmen (Kontaktdata siehe unten). Ebenso steht Ihnen dafür unser Serviceformular auf unserer Webseite oder auf der Rückseite der Garantiebedingungen zur Verfügung.
2. AXDIA Service-Center wird versuchen, Ihr Problem zu diagnostizieren und zu lösen. Wird ein Garantiefall festgestellt, erhalten Sie eine RMA Nummer (Return Material Authorization) und werden gebeten, das Produkt zu AXDIA einzusenden.

## **ACHTUNG: AXDIA nimmt nur Sendungen an, die mit einer RMA-Nummer versehen sind.**

Für die Einsendung des Produktes ist folgendes zu beachten:

1. Die Sendung ist ausreichend frankiert, versichert und transportgerecht einzusenden. Dem Produkt darf kein Zubehör beigelegt sein (keine Kabel, CD's, Speicherkarten, Handbücher, etc.), wenn nicht von AXDIA Service-Center anders bestimmt.
2. Die RMA-Nummer ist sichtbar und lesbar von außen auf der Verpackung zu vermerken.
3. Eine Kopie des Kaufbelegs muss als Garantienachweis beigelegt werden.
4. Nach Eingang des eingesandten Produkts leistet AXDIA Garantie gemäß Garantiebedingungen und sendet das Produkt frei Haus versichert zurück.

## **Außerhalb der Garantie**

AXDIA kann einen Serviceanspruch außerhalb der Garantie ablehnen. Willigt AXDIA in einen Service außerhalb der Garantie ein, so werden alle Instandsetzungs- und Transportkosten in Rechnung gestellt.

AXDIA nimmt keine Sendungen an, die nicht zuvor von AXDIA durch RMA (Return Material Authorization) genehmigt wurden.

